

# Vostro 3267/3268

## Quick Start Guide

Hurtig startguide  
Pikaopas  
Hurtigstart  
Snabbstartguide



### 1 Connect the keyboard and mouse

Tiislut tastatur og mus  
Liitä näppäimistö ja hiiri  
Slik kobler du til tastaturet og musa  
Anslut tangentbordet och musen

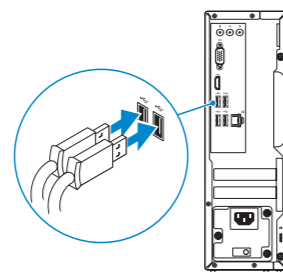

### 2 Connect the network cable — optional

Tiislut netværkskablet — valgfrit  
Liitä verkkokaapeli — valinnainen  
Slik kobler du til nettkablaen — tilleggststyr  
Anslut nätverkskabeln — valfritt

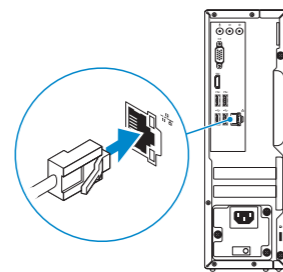

### 3 Connect the display

Tiislut skjærmen  
Liitä näyttö  
Slik kobler du til skjærmen  
Anslut bildskærmen

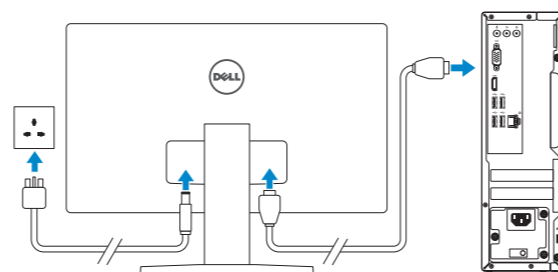

- NOTE:** If you ordered your computer with a discrete graphics card, connect the display to the discrete graphics card.
- BEMÆRK:** Hvis du bestilte din computer med et diskret grafikort, tiislut skjærmen til det diskrete grafikort.
- HUOMAUTUS:** Jos tilasit tietokoneen erillisellä näyttöohjainkortilla, liitä näyttö erilliseen näyttöohjainkorttiin.
- MERK:** Hvis du bestilte et diskret grafikort sammen med datamaskinen, må du koble skjærmen til det diskrete grafikortet.
- ANMÄRKNING:** Om du beställde datorn med ett separat grafikort ansluter du bildskærmen till det separata grafikortet.

### 4 Connect the power cable and press the power button

Tiislut strømkablet og tryk på tænd/sluk-knappen.  
Kytke virtajohto ja paina virtapainiketta  
Slik kobler du til strømkabelen og trykker på strømknappen  
Anslut strømkabeln och tryck på strömbrytaren

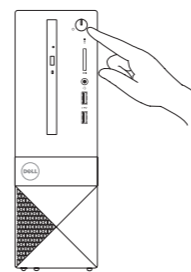
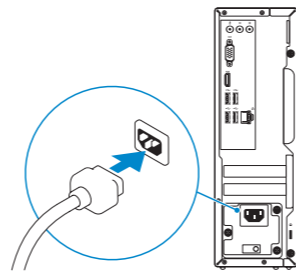

### 5 Finish Windows 10 setup

Afslut installation af Windows 10 | Suorita Windows 10 -asennus loppuun  
Fullfør Windows 10-oppsettet | Slutför Windows 10-inställningen



**Connect to your network**  
Opret forbindelse til netværket  
Muodosta verkkoyhteys  
Koble deg til nettverket ditt  
Anslut till ditt nätverk

- NOTE:** If you are connecting to a secured wireless network, enter the password for the wireless network access when prompted.
- BEMÆRK:** Hvis du tiislutter til et sikret trådløst netværk, indtast adgangskoden til det trådløse netværk når du bliver bedt om det.
- HUOMAUTUS:** Jos muodostat yhteyttä suojattuun langattomaan verkkoon, anna langattoman verkon salasana kun sitä pyydetään.
- MERK:** Hvis du skal koble til deg et sikkert trådløst nettverk, skal du angi passordet som brukes for å få tilgang til det trådløse nettverket, når du blir bedt om det.
- ANMÄRKNING:** Om du ansluter till ett säkert trådlöst nätverk, ange lösenordet för trådlös nätverksåtkomst när du ombeds göra det.



**Sign in to your Microsoft account or create a local account**  
Log på din Microsoft-konto eller opret en lokal konto  
Kirjautu Microsoft-tillillesi tai luo paikallinen tili  
Logg inn på Microsoft-kontoen din eller opprett en lokal konto  
Logga in till ditt Microsoft-konto eller skapa ett lokalt konto

**Product support and manuals**  
Produktsupport og manualer  
Tuotetuki ja käyttöoppaat  
Produktsøttee og -håndbøker  
Produktsupport och handböcker

[Dell.com/support](http://Dell.com/support)  
[Dell.com/support/manuals](http://Dell.com/support/manuals)  
[Dell.com/support/windows](http://Dell.com/support/windows)

**Contact Dell**  
Kontakt Dell | Ota yhteyttä Dellin  
Kontakt Dell | Kontakta Dell

[Dell.com/contactdell](http://Dell.com/contactdell)

**Regulatory and safety**  
Lovgivningsmessigt og sikkerhed | Säädöstenmukaisuus ja turvallisuus  
Lovpålagte forhold og sikkerhet | Reglering och säkerhet

[Dell.com/regulatory\\_compliance](http://Dell.com/regulatory_compliance)

**Regulatory model**  
Regulatorisk model | Säädösten mukainen malli  
Regulerende modell | Regleringsmodell

D13S

**Regulatory type**  
Regulatorisk type | Säädösten mukainen tyyppi  
Regulerende type: | Regleringstyp

D13S002

**Computer model**  
Computermodell | Tietokoneen malli  
Datamaskinmodell | Datormodell

Vostro 3267/3268



028MRKA00

## Create recovery media for Windows

Opret genoprettelsesmedie for Windows

Luo Windowsin palautusmedia

Opprett gjenopprettingsmedie for Windows

Skapa återställningsmedia för Windows

**In Windows search, type Recovery, click Create a recovery media, and follow the instructions on the screen.**

I Windows-søgning, skriv **Recovery** (Genoprettelse), klik på **Create a recovery media** (Opret et genoprettelsesmedie), og følg instruktionerne på skærmen.

Kirjoita Windows-hakuun **Palautus**, napsauta **Luo palautuslevy** ja noudata näytön ohjeita.

Skriv **Recovery** (Gjenoppretting) i Windows-søk, klikk på **Create a recovery media** (Opprett et gjenopprettingsmedium), og følg instruksjonene på skjermen.

Utgå från Windows Search och skriv in **Återställning**, klicka på **Skapa återställningsmedia** och följ anvisningarna på skärmen.

## Locate Dell apps

Find Dell-apps | Paikanna Dell-sovellukset

Finn Dell-apper | Leta redan på dina Dell-appar



### Dell Product Registration

### Register your computer

Registrer computeren

Rekisteröi tietokone

Registrer datamaskinen din

Registrera din dator



### Dell SupportAssist

### Check and update your computer

Tjek og opdater din computer

Tarkista ja päivitä tietokoneesi

Kontroller og oppdater datamaskinen

Kontrollera och uppdatera din dator

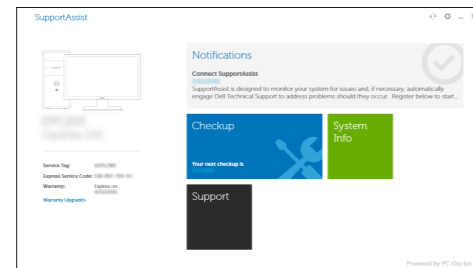

## Features

Egenskaber | Ominaisuudet | Funksjoner | Funktionen

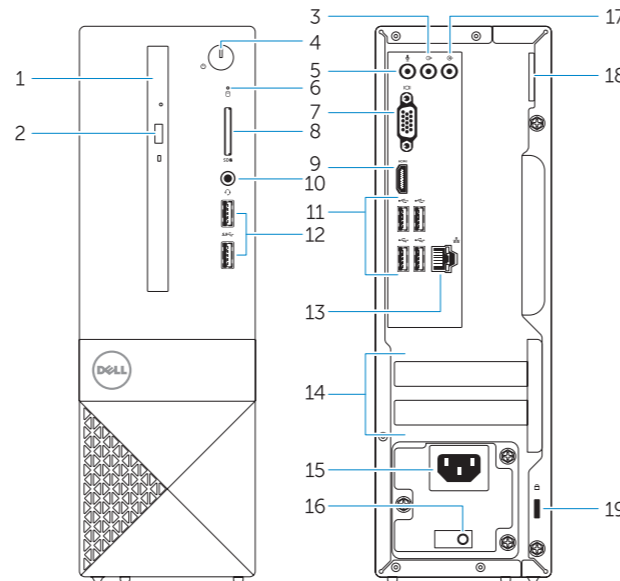

1. Optical drive
2. Optical drive eject button
3. Line-out port
4. Power button
5. Microphone port
6. Hard drive activity light
7. VGA port
8. Memory card reader
9. HDMI port
10. Headset port
11. USB 2.0 ports
12. USB 3.0 ports
13. Network port
14. Expansion card slots

1. Optisk drev
2. Udskubningsknap til optisk drev
3. Port til udgående linje
4. Strømknap
5. Mikrofonport
6. Indikator for harddiskaktivitet
7. VGA-port
8. Hukommelseskortlæser
9. HDMI-port
10. Headset-port
11. USB 2.0-porte
12. USB 3.0-porte
13. Netværksport
14. Slot til udvidelseskort

15. Power connector port
16. Power supply diagnostic light
17. Line-in connector
18. Padlock ring
19. Security cable slot

15. Strømtikport
16. Diagnosticeringsindikator for strømforsyning
17. Stik til indgående linje
18. Øje til hængelås
19. Slot til sikkerhedskabel

1. Optinen asema
2. Optisen aseman poistopainike
3. Lähtöliitäntäportti
4. Virtapainike
5. Mikrofoniliitäntä
6. Kiintolevyn toimintavalo
7. VGA-portti
8. Muistikortinlukija
9. HDMI-portti
10. Kuulokeliitäntä
11. USB 2.0 -portit
12. USB 3.0 -portit
13. Verkkoportti
14. Laajennuskorttipaikat

1. Optisk stasjon
2. Utløserknap for optisk stasjon
3. Linje ut-port
4. Strømknap
5. Mikrofonport
6. Aktivitetslampe for harddisk
7. VGA-port
8. Minnekortleser
9. HDMI-port
10. Hodetelefonport
11. USB 2.0-porter
12. USB 3.0-porter
13. Nettverksport
14. Utvidelseskortspor

15. Virtaliitäntä
16. Virtalähteen diagnostiikkamerkkivalo
17. Linjatulolitin
18. Riippulukkoreenkaat
19. Suojakaapelin paikka

15. Strømkontaktport
16. Diagnoselys for strømforsyning
17. Kontakt for inngående linje
18. Hengelåsring
19. Spor til sikkerhetskabel

1. Optisk enhet
2. Utmatningsknap för optisk enhet
3. Linjeutgångsport
4. Strömbrytare
5. Mikrofonport
6. indikator för harddiskaktivitet
7. VGA-port
8. Minneskortläsare
9. HDMI-port
10. Hörlursport
11. USB 2.0-portar
12. USB 3.0-portar
13. Nätverksport
14. Kortplatser för expansionskort

15. Nätkontaktport
16. Diagnoslampa för strömförsörjning
17. Linjeingångskontakt
18. Hänglåsring
19. Plats för kabellås